

ASPIRATOR ROBOT



PRECAUȚII DE SIGURANȚĂ A PRODUSULUI



Înainte de a utiliza acest produs, vă rugăm să citiți cu atenție în întregime acest manual de utilizare, să instalați dispozitivul în mod corespunzător și să păstrați acest manual pentru consultări viitoare. Pentru a reduce riscul de incendiu, șoc electric sau alte leziuni, vă rugăm să respectați următoarele cerințe de funcționare:

- Acest aparat nu este destinat utilizării de către persoane (inclusiv copii) cu capacități fizice, senzoriale sau mentale reduse sau lipsite de experiență și cunoștințe, cu excepția cazului în care sunt supravegheate sau instruite cu privire la utilizarea aparatului de către o persoană responsabilă cu siguranța lor. Copiii trebuie supravegheați pentru a se asigura că nu se joacă cu aparatul.
- Pentru Europa, acest aparat poate fi utilizat de copii cu vârsta de cel puțin 8 ani și de persoane cu capacități fizice, senzoriale sau mentale reduse sau lipsite de experiență și cunoștințe dacă au fost supravegheate și instruite cu privire la utilizarea aparatului într-un mod sigur și înțeleg pericolele implicate. Curățarea și întreținerea de către utilizator nu trebuie efectuate de către copii fără supraveghere. Copiii nu trebuie să se joace cu aparatul.
- Vă rugăm să nu aspirați substanțe la temperaturi înalte (mucuri de țigară nestinse, chibrituri, cenușă fierbinte etc.), substanțe superfine (cum ar fi var, ciment, rumeguș, gesso, cenușă și toner), fragmente ascuțite mari (nu sunt aspecte specifice fizic, cum ar fi sticla).
- Nu este necesară nicio acțiune pentru a schimba produsul între 50 și 60Hz, produsul se poate adapta atât pentru 50, cât și pentru 60Hz.
- În cazul în care cablul de alimentare este deteriorat, acesta trebuie înlocuit de producător, de agentul său de service sau de persoane cu calificare similară pentru a evita un pericol.
- Pentru încărcare, utilizați baza de încărcare CS-RE5-CB furnizată de EZVIZ.
- AVERTIZARE: Pentru a reduce riscul de electrocutare - Nu utilizați în exterior sau pe suprafețe umede, în medii comerciale sau industriale.

- AVERTIZARE: Pentru a reduce riscul de electrocutare - utilizați numai în interior.
- AVERTIZARE: Pentru a reduce riscul de electrocutare – scoateți din priză înainte de efectuarea lucrărilor de servisare.
- Baza de încărcare poate încărca numai baterii litiu-ion care nu conțin mai mult de 8 celule cu o capacitate nominală de maximum 2600 mAh.
- Baza de încărcare nu poate fi utilizată pentru a încărca baterii nereîncărcabile.

UTILIZAREA CORECTĂ A DISPOZITIVULUI

- Aparatul este utilizat numai pentru curățarea pardoselii din mediul casnic și nu trebuie utilizat în exterior (cum ar fi balcoane deschise), mediu fără susținere la sol (cum ar fi scările) și mediu industrial.
- Nu utilizați aparatul în medii suspendate (cum ar fi duplex-uri, balcoane deschise și blat de mobilă) fără elemente de protecție.
- Aparatul nu poate fi utilizat de copii pe post de jucărie. Nu permiteți accesul copiilor sau animalelor de companie la aparat în timp ce funcționează. Nu lăsați accesoriile, cum ar fi peria laterală, la îndemâna copiilor, pentru a preveni ingerarea din greșeală. Nu așezați copii și animale de companie pe corpul aparatului.
- Nu utilizați aparatul în medii în care există foc deschis sau obiecte fragile.
- Nu utilizați aparatul pe pardoseli cu apă sau sol umed.
- Nu utilizați aparatul în medii în care temperatura depășește 40°C sau scade sub 0°C.
- Nu utilizați aparatul pentru a curăța materiale inflamabile (cum ar fi benzină, toner). Nu utilizați aparatul în încăperi cu materiale inflamabile.
- Nu utilizați aparatul pentru a curăța articole care ard, cum ar fi chibrituri, țigări și alte articole care pot cauza incendiu.
- Nu utilizați produsul pentru a aspira pietre de dimensiuni mari, deșeuri de hârtie și alte articole care pot cauza blocarea produsului. Când portul de aspirare este blocat, curățați produsul la timp și eliminați praful, resturile de bumbac, păr etc. din portul de aspirare.

- Utilizați exclusiv accesoriile recomandate sau comercializate de producător. Nu utilizați baterii sau stații de andocare furnizate de terț și nu utilizați baterii sau stații de andocare deteriorate.
- Eliminați bateriile uzate în conformitate cu legislația și reglementările locale.
- Nu dați foc aparatului în nicio situație, deoarece bateriile pot să explodeze.
- După ce camera RGB se acoperă de praf în timpul utilizării, se recomandă utilizarea suflantei de aer pentru a curăța camera sau un prosop de hârtie și o lavetă moale și uscată pentru ștergere și curățare, nu utilizați materiale aspre sau dure pentru a evita zgârierea suprafeței sticlei modulului de vizualizare.
- Prea mult praf depus pe suprafața din spate a robotului va afecta reîncărcarea robotului. Se recomandă curățarea în mod regulat sau când este necesar. De asemenea, se recomandă utilizarea unui prosop de hârtie sau a unei lavete moi și uscate pentru curățare.
- În cazul în care pe suprafața senzorului de margine de pe latura robotului s-a acumulat mult praf, postura și efectul de poziționare în spațiu al robotului când se deplasează de-a lungul peretelui vor fi afectate. Se recomandă curățarea în mod regulat sau când este necesar. Întrucât senzorul se află în interiorul corpului aparatului, se recomandă utilizarea accesoriului pentru suflarea aerului/ unui prosop de hârtie/ unei cârpe moi uscate pentru curățarea camerei și ștergerea senzorului. Nu curățați introducând degetele în interior.
- Pe partea de jos a robotului se acumulează mult praf, așadar se recomandă curățarea în mod regulat sau când este necesar.
- Utilizați aparatul în conformitate cu instrucțiunile din manual. Orice pierderi și pagube apărute în urma utilizării necorespunzătoare vor fi suportate de utilizator.
- Vă rugăm să nu atingeți ștecherul sau orice parte electrificată a produsului cu mâinile ude în caz de pericol de electrocutare.
- Dacă nu veți utiliza produsul pentru o perioadă lungă de timp, vă rugăm să opriți alimentarea și să deconectați fișa de încărcare.

Informații de reglementare



Acest produs și – dacă este cazul – și accesoriile furnizate sunt marcate cu „CE”, fiind astfel conforme cu standardele europene menționate în Directiva CEM 2014/30/UE, Directiva RoHS 2011/65/UE și Directiva ErP 2009/125/CE.



2012/19/UE (directiva DEEE): Produsele marcate cu acest simbol nu pot fi aruncate ca deșeuri municipale nesortate în Uniunea Europeană. Pentru o reciclare adecvată, returnați acest produs furnizorului local la achiziționarea unui echipament nou echivalent sau aruncați-l la punctele de colectare desemnate. Pentru mai multe informații, consultați: www.recyclethis.info.



2006/66/CE și amendamentul său 2013/56/UE (directiva privind bateriile): Acest produs conține o baterie care nu poate fi eliminată ca deșeu municipal nesortat în Uniunea Europeană. Consultați documentația produsului pentru informații specifice despre baterie. Bateria este marcată cu acest simbol, care poate include litere pentru a indica cadmiul (Cd), plumbul (Pb) sau mercurul (Hg). Pentru o reciclare corectă, returnați bateria furnizorului dvs. sau la un punct de colectare desemnat. Pentru mai multe informații, consultați: www.recyclethis.info

Parametrii tehnici

===	Curent direct
~	Curent alternativ
	Pentru utilizarea în interior.
	Citiți instrucțiunile, înainte de încărcare.

Robot

Model	CS-RC3-TWT2, CS-RC3-TWT5
Dimensiune totală	345 x 345 x 78,5 mm
Greutate	Aprox. 2,83 kg
Capacitatea bateriei	2.600 mAh
Tensiune nominală baterie	14,4 V
Intrare nominală	24 V === 1 A
Putere nominală	30 W

Bază de încărcare

Model	CS-RE5-CB
Tensiunea nominală de intrare (Adaptor de alimentare)	220-240 V~, 50/60 Hz
Tensiunea nominală de ieșire	24 V === 1 A

DREPTURI DE AUTOR © Hangzhou EZVIZ Software Co., Ltd. TOATE DREPTURILE REZERVATE.

Orice informație, inclusiv, printre altele, formulări, imagini, grafice sunt proprietățile Hangzhou EZVIZ Software Co., Ltd. (denumite în continuare „EZVIZ”). Acest manual de utilizare (denumit în continuare „Manualul”) nu poate fi reprodus, modificat, tradus sau distribuit, parțial sau în întregime, prin niciun fel de mijloc, fără permisiunea prealabilă scrisă a EZVIZ. Cu excepția cazului în care se stipulează altfel, EZVIZ nu face nicio garanție sau reprezentare, expresă sau implicită, cu privire la Manual.

Despre acest Manual

Manualul include instrucțiuni pentru utilizarea și gestionarea produsului. Fotografiile, diagramele, imaginile și toate celelalte informații de mai jos sunt doar pentru descriere și explicații. Informațiile conținute în Manualul pot fi modificate, fără notificare prealabilă, din cauza actualizărilor firmware-ului sau din alte motive. Vă rugăm să găsiți cea mai recentă versiune în EZVIZ™ pe site-ul web (<http://www.ezviz.com>).

Înregistrare revizuire

Versiune nouă – ianuarie 2023

Recunoașterea mărcilor

EZVIZ™, ™, și alte mărci comerciale și sigle ale EZVIZ sunt proprietatea EZVIZ în diferite jurisdicții. Alte mărci comerciale și sigle menționate mai jos reprezintă proprietatea respectivilor deținători.

Declinarea răspunderii legale

ÎN MĂSURA MAXIMĂ PERMISĂ DE LEGISLAȚIA APLICABILĂ, PRODUSUL DESCRIS, ÎMPREUNĂ CU COMPONENTELE HARDWARE, SOFTWARE ȘI FIRMWARE ALE ACESTUIA, ESTE FURNIZAT „CA ATARE”, CU TOATE DEFECTELE ȘI ERORILE, IAR EZVIZ NU OFERĂ NICIO GARANȚIE, EXPRESĂ SAU IMPLICITĂ, INCLUSIV, DAR FĂRĂ A SE LIMITA LA, VANDABILITATEA, CALITATEA SATISFĂCĂTOARE, ADECVAREA PENTRU UN ANUMIT SCOP ȘI NEÎNCĂLCAREA DREPTURILOR TERȚILOR. ÎN NICIO SITUAȚIE EZVIZ, DIRECTORII, FUNCȚIONARII, ANGAJAȚII SAU AGENȚII SĂI NU VOR RĂSPUNDE PENTRU NICIUN FEL DE DAUNE SECUNDARE, ACCIDENTALE SAU INDIRECTE, INCLUSIV, PRINTRE ALTELE, DAUNE PENTRU PIERDEREA PROFITULUI ACTIVITĂȚII, ÎNTRERUPEREA ACTIVITĂȚII SAU PIERDEREA DE DATE SAU DOCUMENTE ÎN LEGĂTURĂ CU UTILIZAREA ACESTUI PRODUS, CHIAR DACĂ EZVIZ A FOST AVERTIZATĂ ÎN LEGĂTURĂ CU POSIBILITATEA UNOR ASTFEL DE DAUNE.

ÎN LIMITA MAXIMĂ PERMISĂ DE LEGEA APLICABILĂ, RĂSPUNDEREA TOTALĂ A EZVIZ PENTRU TOATE DAUNELE NU VA DEPĂȘI ÎN NICIUN CAZ PREȚUL INIȚIAL DE ACHIZIȚIE AL PRODUSULUI.

EZVIZ NU ÎȘI ASUMĂ NICIO RĂSPUNDERE PENTRU VĂTĂMĂRI CORPORALE SAU DAUNE MATERIALE CA URMARE A ÎNTRERUPERII PRODUSULUI SAU A ÎNCETĂRII SERVICIULUI CAUZATE DE: A) INSTALAREA SAU UTILIZAREA NECORESPUNZĂTOARE, ALTELE DECÂT CELE SOLICITATE; B) PROTECȚIA INTERESELOR NAȚIONALE SAU PUBLICE; C) FORȚA MAJORĂ; D) UTILIZAREA DE CĂTRE DVS. SAU TERȚI, INCLUSIV, DAR FĂRĂ A SE LIMITA LA, UTILIZAREA PRODUSELOR, SOFTWARE-ULUI, APLICAȚIILOR TERȚILOR ȘI ALTELE.

ÎN CEEA CE PRIVEȘTE PRODUSUL CU ACCES LA INTERNET, UTILIZAREA PRODUSULUI SE VA FACE ÎN ÎNTREGIME DOAR PE RISC PROPRIU. EZVIZ NU ÎȘI VA ASUMA RESPONSABILITATEA PENTRU FUNCȚIONAREA NECORESPUNZĂTOARE, SCURGERILE DE INFORMAȚII CONFIDENȚIALE SAU ALTE DAUNE CARE POT REZULTA DIN ATACURILE CIBERNETICE, ATACURILE HACKERILOR, INFECTAREA CU VIRUȘI SAU ALTE RISCURI DE SECURITATE PE INTERNET; CU TOATE ACESTE, EZVIZ VA OFERI ASISTENȚĂ TEHNICĂ OPORTUNĂ DACĂ ESTE NECESAR. LEGILE DE SUPRAVEGHERE ȘI LEGILE PRIVIND PROTECȚIA DATELOR VARIAZĂ ÎN FUNCȚIE DE JURISDICȚIE. VĂ RUGĂM SĂ VERIFICAȚI TOATE LEGILE RELEVANTE DIN JURISDICȚIA DVS. ÎNAINTE DE A UTILIZA ACEST PRODUS PENTRU A VĂ ASIGURA CĂ UTILIZAREA DE CĂTRE DVS. RESPECTĂ LEGEA APLICABILĂ. EZVIZ VA FI RĂSPUNZĂTOARE ÎN EVENTUALITATEA ÎN CARE ACEST PRODUS ESTE UTILIZAT ÎN SCOPURI NELEGITIME.

ÎN CAZUL UNOR CONFLICTE ÎNTRE CELE DE MAI SUS ȘI LEGEA APLICABILĂ, ACEASTA DIN URMĂ PREVALEAZĂ.

Cuprins

Prezentare generală	7
Conținutul pachetului	7
Baza	8
Ghid de inițiere rapidă	12
Pregătire	12
Instalarea bazei de încărcare	12
Conectarea alimentării electrice la baza de încărcare	13
Amplasarea robotului	14
Se încarcă	14
Pornire/oprire	15
Începerea curățării.....	15
Punerea în pauză a curățeniei.....	16
Repaus	16
Resetarea sistemului	16
Întreținerea de rutină	16
Goliți recipientul de praf	17
Curățați peria principală.....	18
Curățarea/înlocuirea periei laterale	19
Curățarea roții universale.....	20
Curățarea senzorilor	20
Curățarea electrodului de încărcare	21
Precauții de mediu	22
ÎNTREBĂRI FRECVENTE	23
Listă cu defecțiuni	25

Prezentare generală

Conținutul pachetului



Aspirator robot x1
(denumit în continuare „robot”)



Bază de încărcare x1



Perie laterală x2
(unul preinstalat în robot)

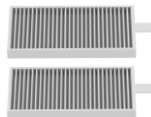

Filte ultraperformante x2
(unul preinstalat în robot)



Adaptor de alimentare x1



Accesoriu de curățare x1



Telecomandă x1
(baterii AAA x2 incluse)

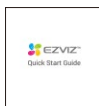

Ghid de inițiere rapidă x2



Informații de reglementare x1

- Un filtru ultraperformant a fost instalat în robot.
- Aspectul dispozitivului diferă în funcție de modelul achiziționat.

Baza

Robot

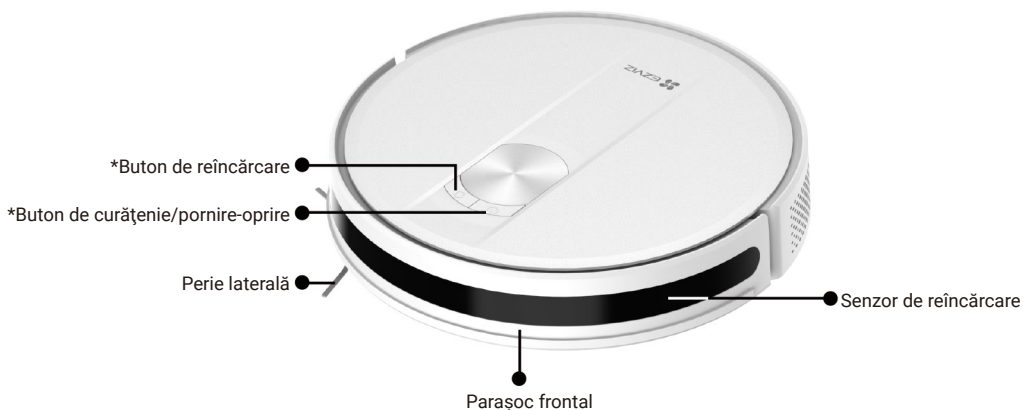

Buton		
	Buton pentru reîncărcare	Apăsați o dată: Înapoi la încărcare
	Buton de curățenie / pornire-oprire	<ul style="list-style-type: none">• Apăsați o dată: Începerea curățării• Apăsați de două ori: Pornire curățenie în punct fix• Apăsați și țineți apăsat timp de 4 s: Porniți/opriți robotul
	Buton de curățenie / pornire-oprire + buton de reîncărcare	Apăsați și țineți apăsat timp de 15 s: Restabilire setări din fabrică

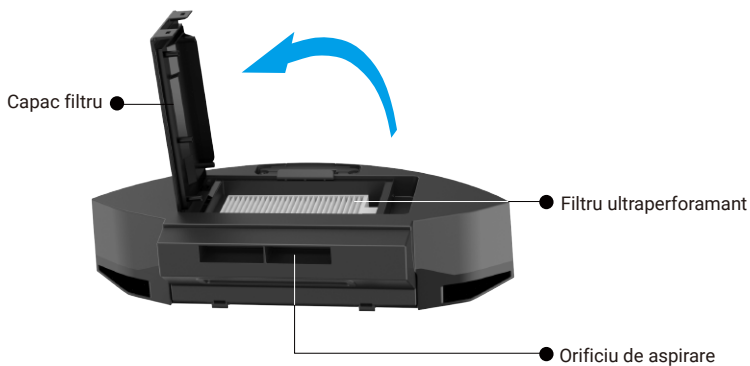
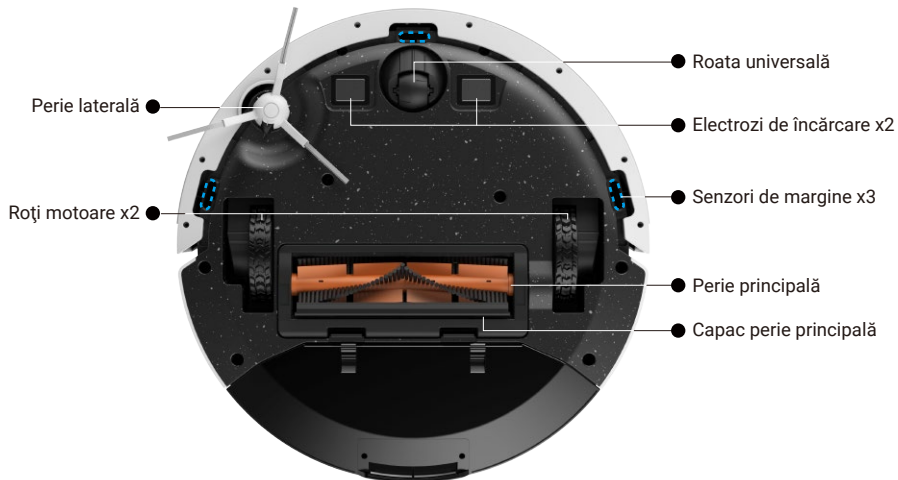

Indicator de putere	
	<p>Indicator de putere (pe butonul de curățenie / pornire-oprire și butonul de reîncărcare)</p> <ul style="list-style-type: none">• Alb: nivel baterie \geq 20%• Roz: nivel baterie $<$ 20%• Roșu: defecțiune sau excepții• Alb intermitent lent: În curs de încărcare



Bază de încărcare

Indicator bază de încărcare ●







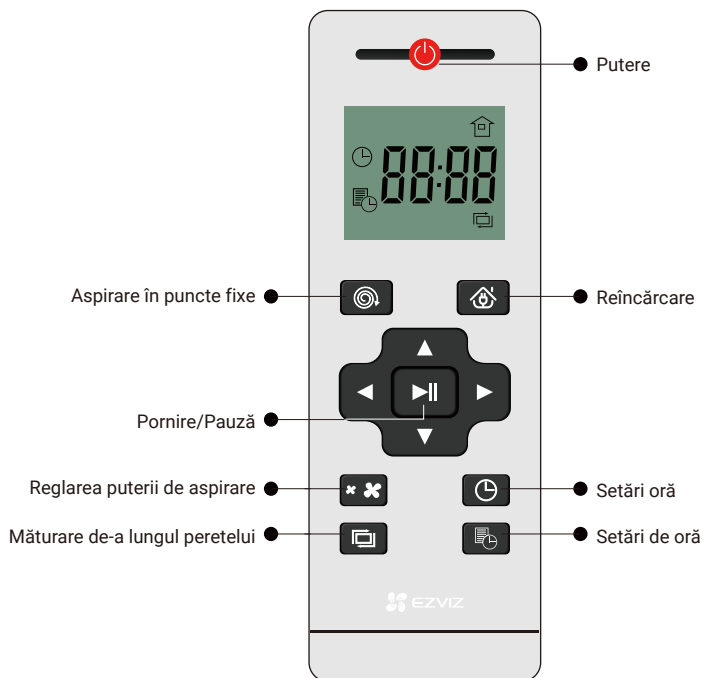



















Nume	Descriere
Indicator bază de încărcare	 Pornit: Conectat la o alimentare electrică
	 Oprit: Oprit/conectat corect la baza de încărcare

Telecomandă



Așigurați-vă că robotul răspunde cu un bip după ce porniți telecomanda.

Nume	Descriere
Putere	Apăsați pe  o dată când robotul este standby. Acesta va intra în repaus. * În modul de repaus robotul va intra într-o stare de consum redus de energie, însă puteți folosi în continuare telecomanda pentru a-l utiliza.
	Apăsați pe  o dată când robotul este în funcțiune. Acesta va intra în standby. * În mod de repaus robotul va înceta sarcina curentă.
Măturarea în puncte fixe	Apăsați pe  pentru a accesa modul de curățenie în puncte fixe. Robotul aspira în spirală pe un diametru de 1,5 în jurul poziției sale curente. * În acest mod, robotul va aspira crescând și apoi diminuând raza până când ajunge înapoi în punctul de plecare.
Reîncărcare	Apăsați pe  o dată pentru a accesa modul de reîncărcare.
Pornire/Pauză	Apăsați pe  o dată în modul de repaus pentru a accesa modul de aspirare automată. (curățenie mai întâi în zigzag și apoi de-a lungul peretelui)
	Apăsați pe  o dată în orice mod de curățenie pentru a accesa modul de repaus.
Reglarea puterii de aspirare	Apăsați pe  pentru a regla puterea de aspirare. Standard:  Max.: 
Setări oră	Apăsați pe  când robotul este alimentat. Ecranul va clipi și veți putea selecta ora dorită apăsând pe  .
	Apăsați pe  sau pe  pentru a comuta ceasul pentru reglarea minutelor.
	Apăsați pe  sau pe  pentru a salva setările.
Măturare de-a lungul peretelui	Apăsați pe  o dată, accesați modul de curățenie de-a lungul peretelui, apoi robotul va curăța de-a lungul peretelui. * După curățenia de-a lungul peretelui este terminată, robotul va accesa automat modul de reîncărcare.
Setări de oră	Apăsați pe  cu robotul pornit. Pictograma  și ora vor clipi pe display. Acum puteți apăsa pe  pentru reglarea orei.
	Apăsați pe  sau pe  pentru a comuta ceasul pentru reglarea minutelor.
	După efectuarea setărilor, apăsați pe  sau pe  pentru a o salva.
	Apăsați și țineți apăsat  pentru a anula setările de reglare a orei.

- Când controlați robotul de la distanță cu telecomanda, stați în raza semnalului infraroșu de 7 m, în caz contrar telecomanda s-ar putea să nu aibă efect.
- Când se apasă pe butonul de reîncărcare, căutarea poate să eșueze din cauza obstacolelor prea complicate din jur sau din cauza epuizării bateriei robotului.
- Întrucât radiația infraroșie nu poate penetra peretele, vă rugăm să utilizați telecomanda pe o distanță vizibilă.

Ghid de inițiere rapidă

Pregătire

Încercați să evitați utilizarea în spații cu scări (dacă nu puteți evita, montați un parapet) și încercați să eliminați obstacolele de la sol înainte de utilizare.

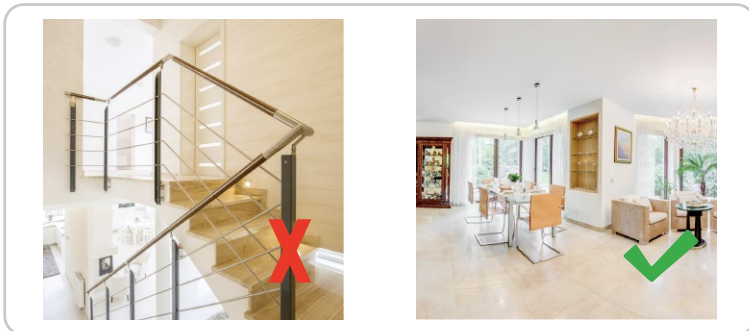

Instalarea bazei de încărcare

Conectați cablul de alimentare la priza de pe baza de încărcare. Aveți grijă să organizați cablul de alimentare.

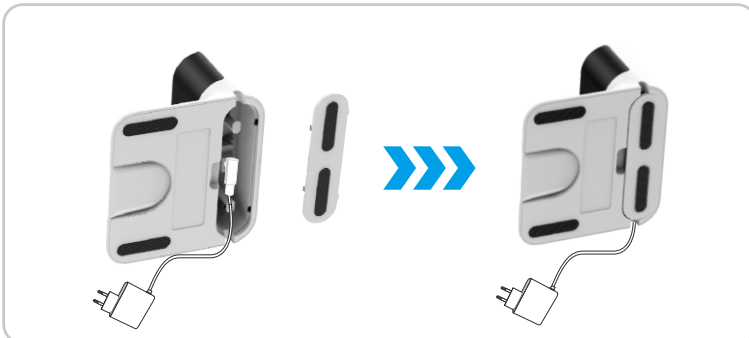

Conectarea alimentării electrice la baza de încărcare

Instalați baza de încărcare într-un loc ușor accesibil pentru robot. Se recomandă plasarea bazei de încărcare lângă un perete și mai degrabă pe o suprafață plană dură decât pe carpete sau covoare.

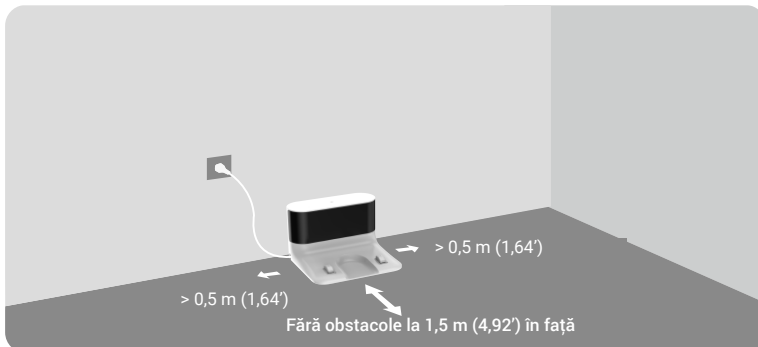

- Pentru a evita deteriorarea termică exterioară a bazei de încărcare, vă rugăm să nu amplasați radiatoare, încălzitoare, șemineuri etc. lângă aceasta.
- Mențineți baza de încărcare alimentată, în caz contrar robotul nu va reveni automat.
- Pentru un proces de încărcare normal, nu amplasați baza cu golire automată în medii aflate sub acțiunea directă a luminii solare, a ploii, a zăpezii sau a umidității.

Eliminarea apărătorilor

Înainte de utilizare, îndepărtați scuturile de pe ambele părți ale parașocului frontal și toate peliculele protectoare atât de pe robot, cât și de pe baza de încărcare.



Amplasarea robotului

Amplasați robotul pe baza de încărcare și aliniați-l cu electrozii de încărcare. Când indicatorul bazei de încărcare se stinge și indicatorul de alimentare clipește lent începe încărcarea.





Se încarcă

Robotul poate fi încărcat în două moduri.

Reîncărcare automată: robotul ca reveni automat pentru reîncărcare după terminarea curățeniei.

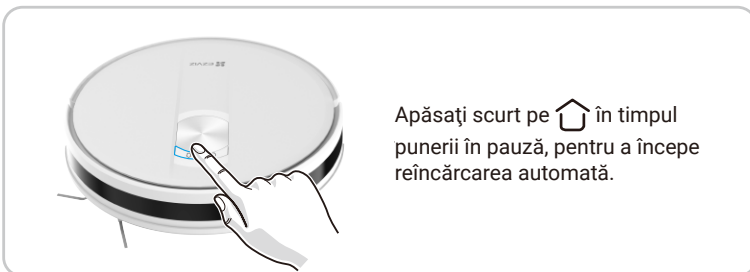
Reîncărcare manuală:



-  Robotul trebuie încărcat complet (timp de aproximativ 5 ore) pentru a asigura funcționarea normală.
- Dacă robotul este blocat sau nu poate găsi baza de încărcare, readuceți manual robotul la baza de încărcare.

Pornire/oprire

- Pornire:
- Apăsați și țineți apăsat timp de 4 s butonul (⏻) de pe panoul de comandă.
 - După ce andochează la baza de încărcare robotul va fi pornit automat.
- Oprire:
- Dacă robotul nu se află în baza de încărcare, apăsați și țineți apăsat timp de 4 s butonul (⏻) de pe panoul de comandă.

i După oprirea robotului nu puteți folosi telecomanda pentru a-l controla.



Începerea curățării

Apăsați scurt pe butonul (⏻) pentru a porni modul de curățenie în toată casa. Se recomandă pornirea modului de curățenie în toată casa se recomandă atunci când robotul este la baza de încărcare. Robotul va părăsi baza de încărcare și va face curățenie în zigzag, după care va face curățenie de-a lungul peretelui.

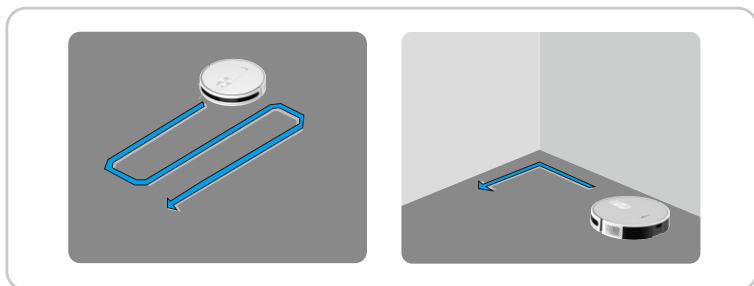

- i**
- Dacă nivelul bateriei este prea scăzut pentru a începe curățenia, încărcați-o mai întâi.
 - Nu mutați baza de încărcare în timpul curățeniei și asigurați-vă că aceasta este pornită. În caz contrar este posibil ca robotul să nu poată reveni pentru încărcare.

Punerea în pauză a curățeniei

Apăsând pe  veți pune robotul în pauză în timp ce face curățenie.

Apăsând pe  veți opri robotul în timp ce face curățenie.

Repaus



Comută automat la modul de repaus:

- Robotul este inactiv și baza de încărcare nu este conectată timp de 10 minute.
- Robotul nu funcționează timp de 10 minute după ce este încărcat complet.

Comutarea manuală al modul de repaus:

Apăsăți pe butonul  de pe telecomandă.

Resetarea sistemului

În modul standby, apăsați și țineți apăstate butoanele  +  timp de 15 s pentru a reseta sistemul.

După resetarea sistemului, robotul va restabili setările din fabrică.

Întreținerea de rutină

Pentru a menține robotul în cea mai bună stare, întrețineți robotul și piesele de schimb cu următoarele frecvențe:

Componentele robotului	Frecvența întreținerii	Frecvența înlocuirii
Perie laterală	O dată la fiecare 2 săptămâni	La fiecare 3-6 luni
Perie principală	O dată pe săptămână	La fiecare 6-12 luni
Filtru ultraperformant	O dată pe săptămână	La fiecare 3-6 luni
Senzor margine Senzor de reîncărcare Senzor anti-denivelare Terminal de recepție în infraroșu Parașoc frontal Electrod de încărcare Roată universală/Roată de acționare	O dată pe săptămână	/

- 1 • Înainte de a efectua curățenia și sarcinile de întreținere a robotului, opriți robotul și scoateți din priză cablul de alimentare.
- Se furnizează o unealtă de curățare multifuncțională pentru întreținerea ușoară. Manevrați cu grijă această unealtă de curățare, întrucât prezintă muchii ascuțite.
- EZVIZ produce diverse piese de schimb și accesorii. Accesați www.ezviz.com/eu pentru mai multe informații despre piesele de schimb.

Goliți recipientul de praf

Apăsăți pe butonul de îndepărtare a cutiei de praf pentru a scoate cutia de praf, apoi vărsați murdăria în coșul de gunoi.



Îndepărtați filtrul din cutia filtrului.



Curățați filtrul cu unealta de curățare și clătiți filtrul și cutia de praf temeinic cu apă dacă este necesar, apoi lăsați toate elementele să se usuce bine.

1 Nu curățați cu apă fierbinte sau detergent.

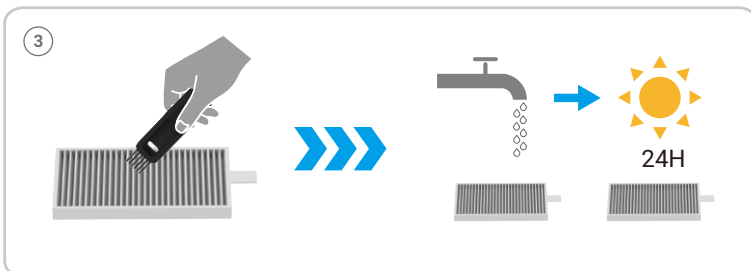

Curățați peria principală

Apăsați pe clapete pentru a scoate capacul periei principale și peria principală.

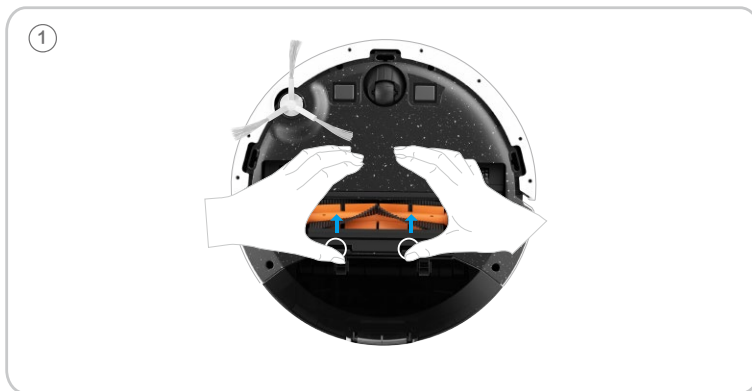

Utilizați lama uneltei de curățare pentru a îndepărta firele de păr încâlcite de pe peria principală și îndepărtați ruloul de la un capăt al periei principale pentru a o curăța, apoi instalați la loc peria principală.

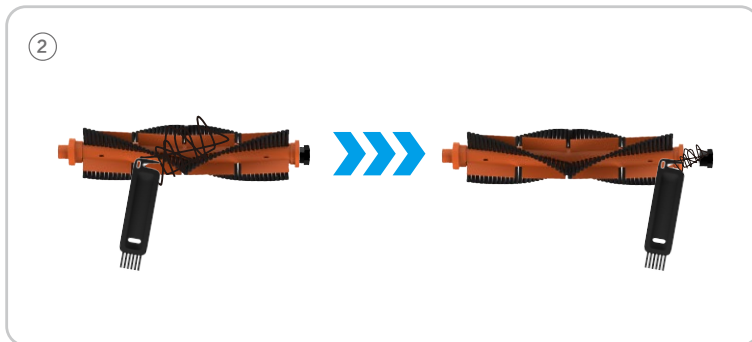

Curățarea/înlocuirea periei laterale

Trageți de peria laterală în afară și apoi curățați-o de materia străină precum firele de păr.

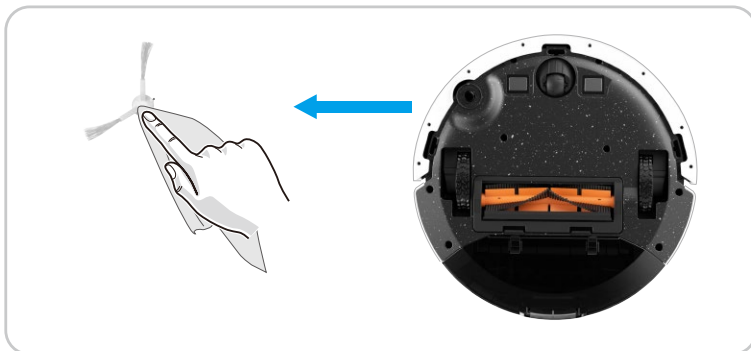

Trageți în afară vechea perie laterală, apoi introduceți-o pe cea nouă.

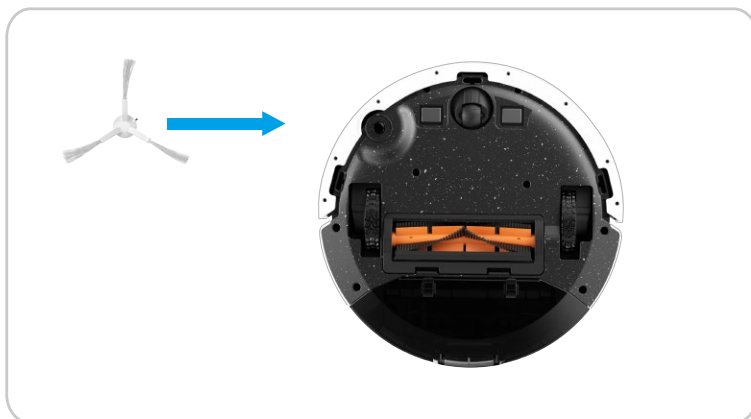

Curățarea roții universale

- ① Trageți roata universală în sus cu mâna, apoi curățați-o cu unealta de curățare ascunsă și apoi puneți-o la loc.
- ② Curățați roata universală cu unealta de curățare ascunsă.

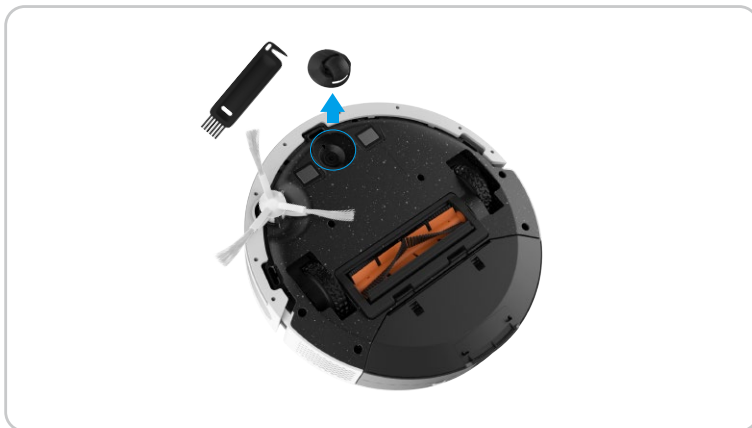

Curățarea senzorilor

Ștergeți praful de pe senzori cu o cârpă moale uscată.

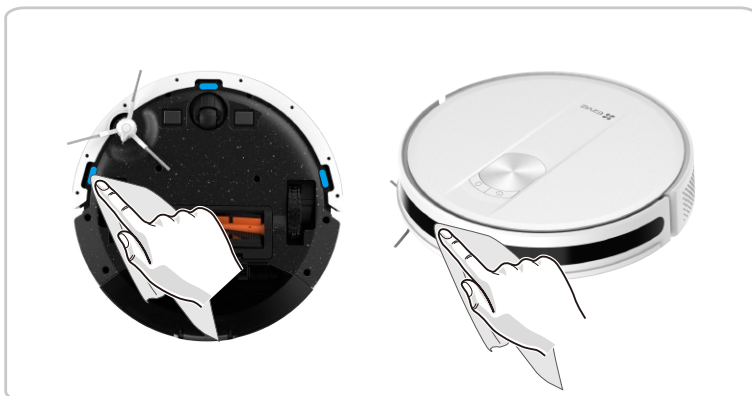

Curățarea electrodului de încărcare

Ștergeți praful de pe electrozii de încărcare cu o cârpă moale uscată.

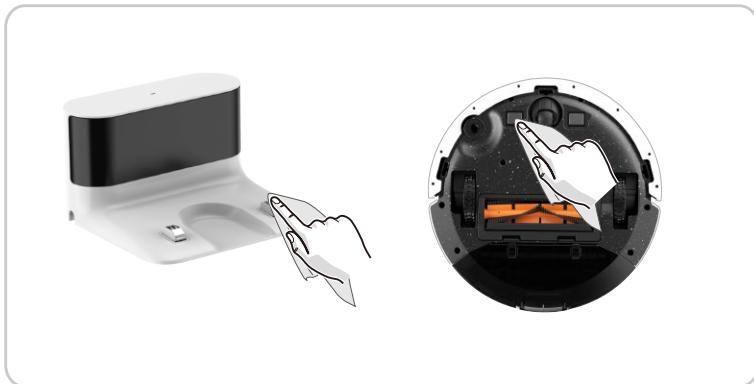

Precauții de mediu

Substanțele chimice conținute în bateria Litiu-Ion încorporată a acestui produs pot cauza poluarea mediului. În momentul scoaterii din uz, îndepărtați-o și trimiteți-o la o stație profesională de reciclare a bateriilor, pentru eliminarea centralizată.

Pași pentru îndepărtarea bateriei (următoarele informații se aplică numai atunci când eliminați dispozitivul, nu și instrucțiunile de utilizare zilnică):

1. Lăsați robotul să funcționeze la un nivel redus de energie în care să nu poată să facă curățenie fără să atingă baza de încărcare.
2. Opriți robotul și scoateți perile laterale și recipientul pentru praf.
3. Întoarceți robotul și scoateți șuruburile din partea inferioară.
4. Scoateți capacul bateriei.
5. Extrageți bateria.

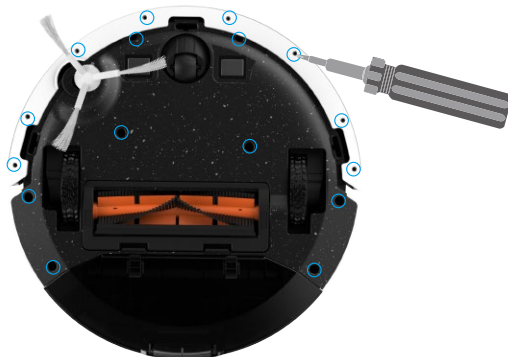

- Când scoateți bateria, asigurați-vă că aceasta este epuizată și procedați cu baza de încărcare deconectată.
- Dezasamblați întregul set de baterii laolaltă și nu deteriorați carcasa bateriilor pentru a evita scurtcircuitele sau scurgerile de substanțe periculoase.
- În cazul în care bateria prezintă exsudații și o atingeți accidental, clătiți cu apă din abundență și solicitați imediat asistență medicală.
- Acest produs nu trebuie aruncat după data expirării sau atunci când nu mai poate fi reparat, predați-l unei companii calificate pentru eliminarea DEEE și consultați reglementările naționale sau locale privind eliminarea DEEE prin metoda corectă.

ÎNTREBĂRI FRECVENTE

Indicatorul de alimentare clipește în roșu și buzerul emite un bip dacă există vreo anomalie în funcționarea robotului. Vă rugăm să verificați tabelul de mai jos pentru soluționarea problemelor.

Problemă	Soluție
Robotul nu pornește.	Asigurați-vă că robotul este conectat la alimentarea electrică.
	Asigurați-vă că bateria este complet încărcată.
	Dacă problema persistă, resetați robotul.
Robotul se oprește brusc din lucru.	Verificați dacă robotul este înțepenit sau blocat de obstacole.
	Verificați dacă nivelul de energie al bateriei este prea redus.
	Dacă problema persistă, opriți-l, așteptați 3 secunde, apoi reporniți-l.
Nu se poate programa o curățenie.	Asigurați-vă că robotul a fost pornit.
	Asigurați-vă că ora programată a fost setată corect.
	Verificați dacă nivelul de putere al robotului este prea redus pentru a începe curățenia.
	Setarea orei telecomenzii și a orei de curățenie programată au eșuat. Încercați să ajustați ora robotului și ora de curățenie programată și asigurați-vă că setările sunt eficiente.
	Robotul nu va porni o curățenie programată în timpul efectuării sarcinii.
Aspirare prea slabă	Verificați dacă orificiul de aspirare este înfundat.
	Goliți cutia de praf.
	Curățați filtrele cu apă.
	Verificați dacă filtrele sunt umede din cauza apei sau a altor lichide de pe podea. Lăsați filtrele să se usuce natural înainte de a le utiliza.
Robotul nu poate fi încărcat.	Verificați dacă baza de încărcare este conectată corect la alimentarea electrică și dacă lampa indicatoare a bazei de încărcare iluminează în timpul alimentării.
	Dacă robotul este conectat normal la baza de încărcare, lampa indicatoare a bazei de încărcare se stinge.
	Dacă robotul este conectat la baza de încărcare, însă lampa indicatoare a bazei de încărcare nu se stinge și robotul nu răspunde, utilizați o cârpă uscată pentru a șterge electrozii de încărcare de pe fundul robotului și electrozii de încărcare ai bazei de încărcare, apoi încercați din nou.
	Dacă robotul tot nu poate fi încărcat după efectuarea operațiilor de mai sus, contactați departamentul de servicii post-vânzare sau vânzătorul dvs.



Problemă	Soluție
Robotul nu poate reveni la baza de încărcare.	Îndepărtați toate obiectele aflate pe o rază de 0,5 m pe partea stângă și partea dreaptă și pe o rază de 1,5 în fața bazei de încărcare.
	Asigurați-vă că robotul începe să facă curățenie de la baza de încărcare fără mișcări anormale.
	Dacă robotul este aproape de baza de încărcare, va reveni mai repede. Însă dacă baza de încărcare se află departe, robotul va avea nevoie de mai mult timp pentru a reveni.
	Așteptați revenirea robotului la baza de încărcare.
	Curățați electrozii de încărcare.
Peria principală nu se rotește.	<p data-bbox="353 400 1087 447">Curățați peria principală.</p> <p data-bbox="353 447 1087 495">Verificați dacă peria principală și capacul acesteia sunt instalate corect.</p>
Acțiune sau traseu de curățenie anormal al robotului	Curățați cu grijă senzorul cu o cârpă uscată.
	Reporniți robotul.
Robotul nu poate fi controlat cu precizie de telecomandă	Verificați dacă telecomanda are suficientă energie. Dacă ecranul nu se aprinde, înlocuiți cele două baterii AAA cu altele noi.
	<p data-bbox="353 665 1087 703">Verificați dacă robotul are suficientă energie.</p> <p data-bbox="353 703 1087 789">Dacă robotul nu poate fi pornit după apăsarea și ținerea apăsată a butonului (⏻) timp de 4 s, aduceți manual robotul la baza de încărcare și încercați din nou după ce robotul se încarcă complet.</p>
	Telecomanda lucrează cu radiații infraroșii și terminalul de recepție a radiațiilor infraroșii al robotului se află în partea frontală a acestuia. Îndreptați telecomanda către partea frontală a robotului pentru operații cu telecomanda.

 Pentru informații suplimentare despre robot, consultați www.ezviz.com/eu.

Listă cu defecțiuni

Indicatorul de alimentare clipește în roșu și buzerul emite un bip dacă există vreo anomalie în funcționarea robotului. Vă rugăm să verificați tabelul de mai jos pentru soluționarea problemelor.

Solicitări vocale	Soluții
„Bip” „Bip” „Bip” (Bipăie de 3 ori neîntrerupt, interval de 2 s, repetare de 10 ori)	Modul perie laterală anormală • Verificați dacă există materie străină prinsă pe o perie laterală și încercați să reporniți robotul. • Dacă eroarea persistă, contactați departamentul nostru de service.
„Bip” (interval de 2 s, repetare de 10 ori)	Perie rotativă anormală • Îndepărtați și curățați peria, conexiunile acesteia, capacul și orificiul de aspirare. • Încercați să reporniți robotul după repornire. • Dacă eroarea persistă, contactați departamentul nostru de service.
„Bip” „Bip” „Bip” „Bip” (Bipăie de 4 ori neîntrerupt, interval de 2 s, repetare de 10 ori)	Încărcare anormală Verificați dacă zona de încărcare este murdară și încercați să curățați electrozii de încărcare. Modul roată anormal • Verificați dacă există materie străină prinsă într-o roată și încercați să reporniți robotul. • Dacă eroarea persistă, contactați departamentul nostru de service.
„Bip” „Bip” „Bip” — „Bip” „Bip” (Bipăie de 3 ori la început, apoi de două ori neîntrerupt, interval de 2 s, repetare de 10 ori)	Ventilator anormal • Verificați dacă există materie străină prinsă în ventilator și încercați să reporniți robotul. • Curățați cutia de praf și filtrele și încercați să reporniți robotul. • Dacă eroarea persistă, contactați departamentul nostru de service.
„Bip” „Bip” „Bip” „Bip” — „Bip” „Bip” „Bip” (Bipăie de 4 ori la început, apoi de 3 ori neîntrerupt, interval de 2 s, repetare de 10 ori)	Baterie anormală • Temperatura bateriei este prea ridicată sau prea scăzută. Așteptați ca temperatura bateriei să fie normală (0 °C~40 °C/32 °F~104 °F) înainte de utilizare. • Dacă eroarea persistă, contactați departamentul nostru de service.

Dacă defecțiunile corespunzătoare nu pot fi remediate prin utilizarea metodelor de mai sus, apăsați și țineți apăsată butoanele  și  timp de 15 s și robotul va fi restabilit automat la setările din fabrică. Dacă acestea persistă, consultați www.ezviz.com/eu.